



НОВИНКА

НАРУЖНЫЙ
СТОЧНЫЙ ЖЕЛОБ ИЗ
НЕРЖАВЕЮЩЕЙ
СТАЛИ **COVE**

НАРУЖНЫЙ СТОЧНЫЙ ЖЕЛОБ ИЗ НЕРЖАВЕЮЩЕЙ СТАЛИ **COVE**

- ✔ Идеальная защита вашего дома от нежелательного просачивания воды
- ✔ Защищает от влаги помещения в помещениях с пониженным порогом
- ✔ Герметичное соединение отдельных частей
- ✔ Решетка из нержавеющей стали 1,5 мм
- ✔ Нагрузка на желоб КЗ 300 кг
- ✔ Высота конструкции 50 мм
- ✔ Изменчивость системы

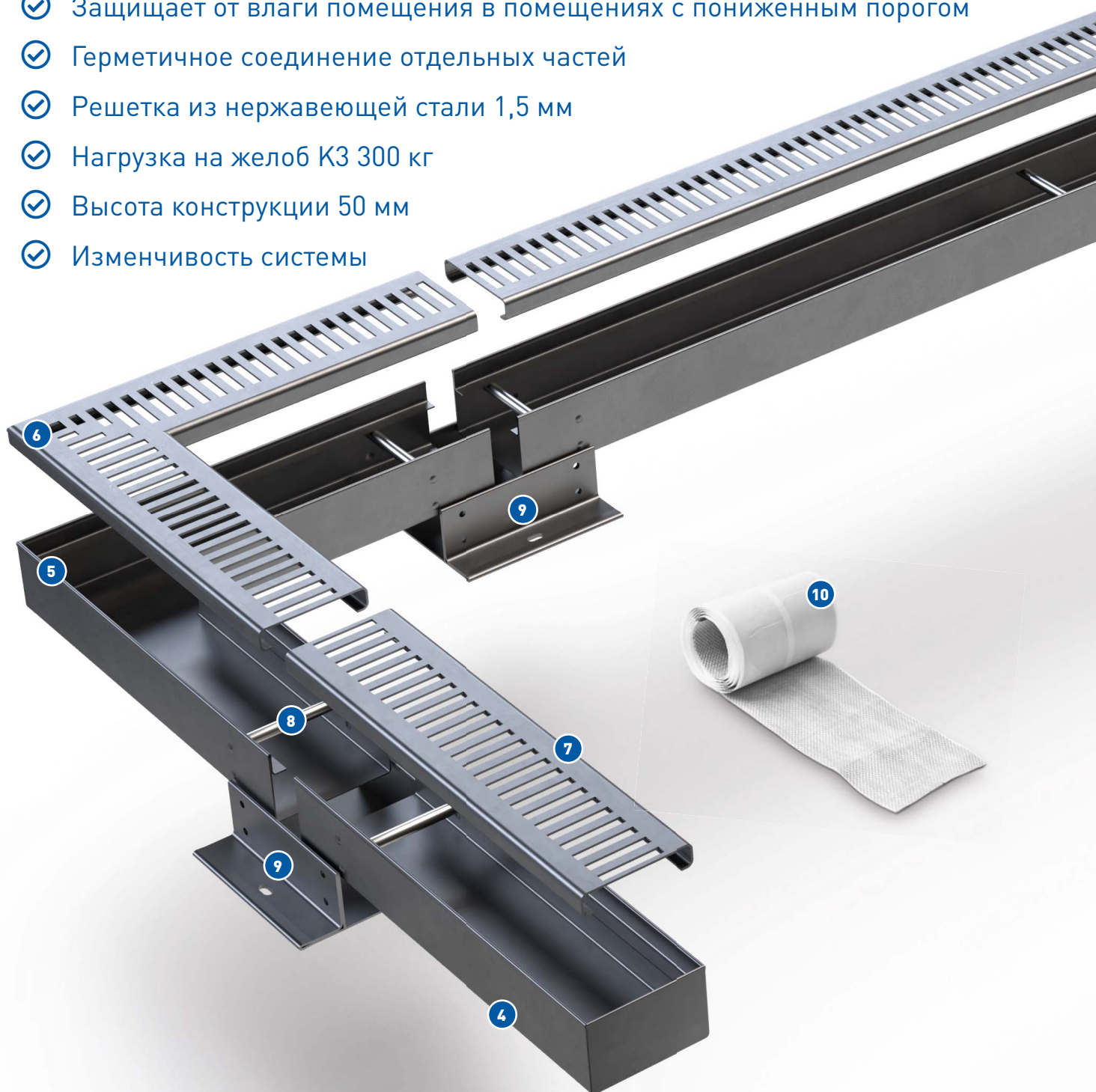

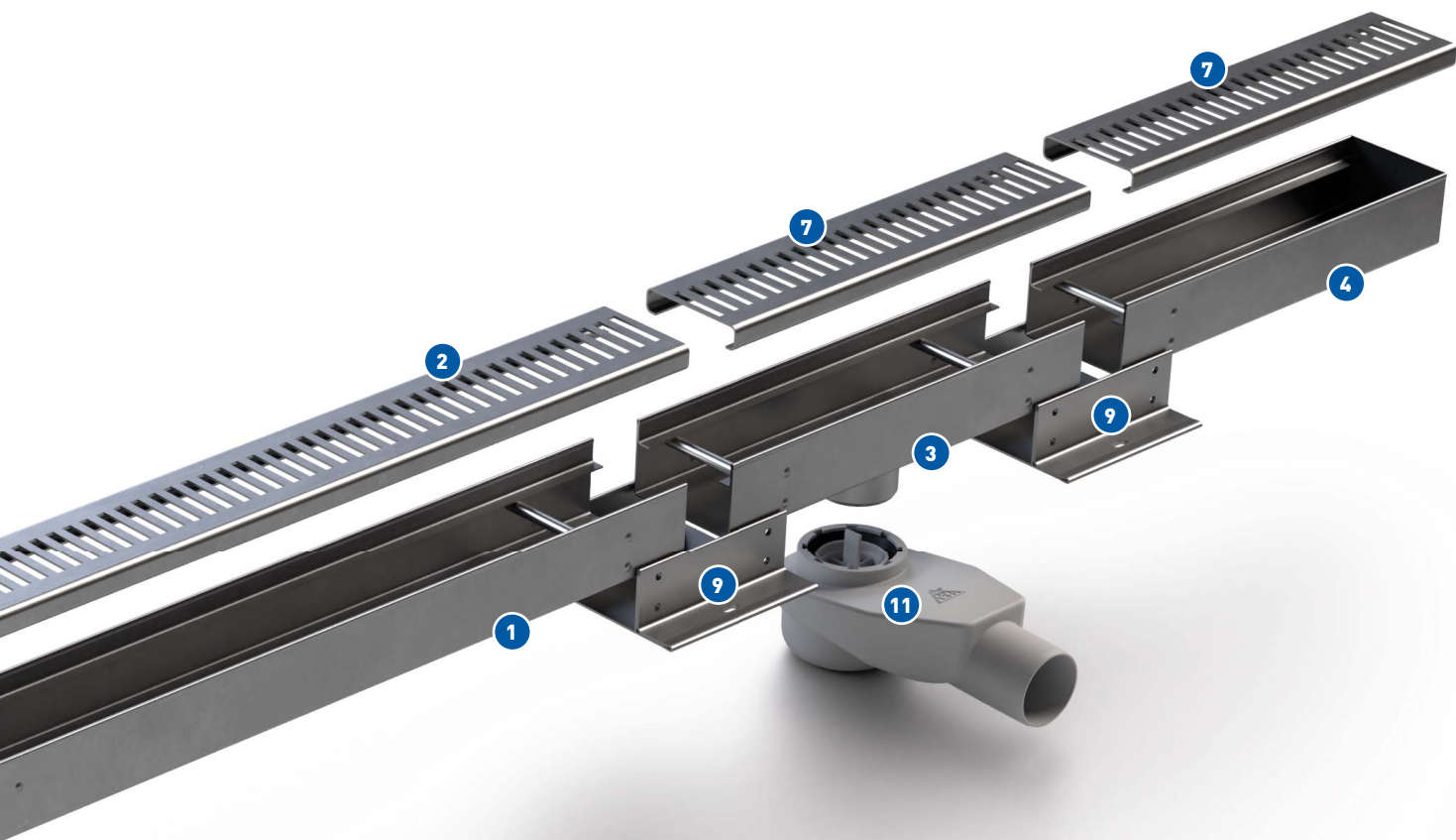







Безопасно обеспечивает быстрое удаление сильных осадков в чувствительных областях, таких как дверные конструкции, террасы и балконы.

Изготовлено из нержавеющей стали DIN 1.4301 AISI 304 и может использоваться для строительных проектов с высокими требованиями к архитектуре. Подходит для безбарьерных конструкций.

Возможность подключения к боковому поворотному сифону 360 ° Aquarius D 50, нижнее соединение DN 110 и поворотный сифон D 50, регулируемый по высоте.

- 1 Желоб из нержавеющей стали без решетки (1000 x 80 x 50 мм)
- 2 Решетка желоба из нержавеющей стали (1000 мм)
- 3 Желоб из нержавеющей стали D 50 (300 x 80 x 50 мм)
- 4 Правый / левый концевой элемент из нержавеющей стали (300 x 80 x 50 мм)
- 5 Уголок желоба из нержавеющей стали (300/300 x 80 x 50 мм)
- 6 Угловая решетка из нержавеющей стали (300/300 мм)
- 7 Решетка из нержавеющей стали (300 мм)
- 8 Внутренняя распорка из нержавеющей стали (8 x 80 мм)
- 9 Муфта желоба из нержавеющей стали
- 10 Самоклеющаяся гидроизоляционная пленка (1000 x 80 мм)
- 11 Aquaris D50 поворотный сифон с силиконовой мембраной

	НАИМЕНОВАНИЕ ТОВАРА	АРТИКУЛ
	<p>Наружный сточный желоб из нержавеющей стали с решеткой 1000 x 80 x 50 мм (3 распорки + пленка)</p>	CH N 1000
	<p>Желоб из нержавеющей стали D50 300 x 80 x 50 мм с решеткой (2 распорки)</p>	CH N 1001
	<p>Желоб из нержавеющей стали D50 300 x 80 x 50 мм с решеткой (1 распор)</p>	CH N 1002
	<p>Уголок желоба из нержавеющей стали 300/300 x 80 x 50 мм (2 распорки)</p>	CH N 1003
	<p>Муфта желоба из нержавеющей стали</p>	3109
	<p>AquaGIS D50 поворотный сифон с силиконовой мембраной</p>	3002
	<p>Поворотный сифон D50 регулируемый по высоте</p>	804/4